

【11】證書號數：D148808

【45】公告日：中華民國 101 (2012) 年 08 月 21 日

【51】LOC. (9) Cl. : 09-03

新式樣

全4頁

【54】名稱：收納盒(喜)

【21】申請案號：100305951

【22】申請日：中華民國 100 (2011) 年 11 月 04 日

【72】創作人：江俊顯(TW)；蔡東憲(TW)；毛祚飛(TW)；方亮彬(TW)；丘世衡(TW)

【71】申請人：修平學校財團法人修平科技大學

臺中市大里區工業路 11 號

【74】代理人：陳金鈴

【56】參考文獻：

TW 286248

TW D118176

審查人員：高韻萍

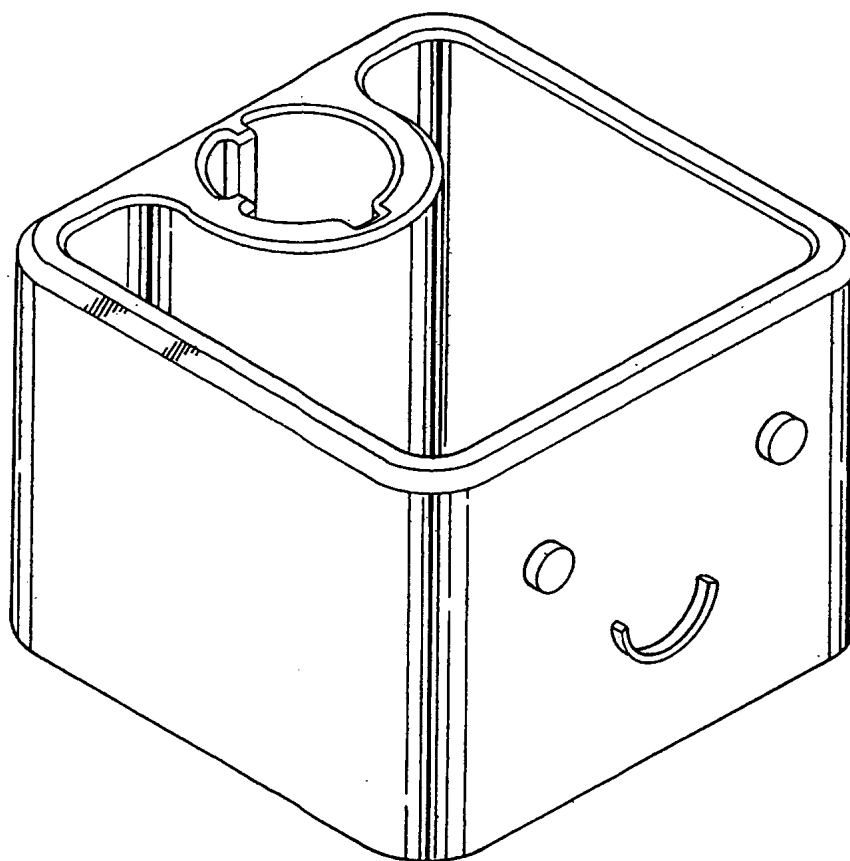

立體圖(代表圖)

(2)

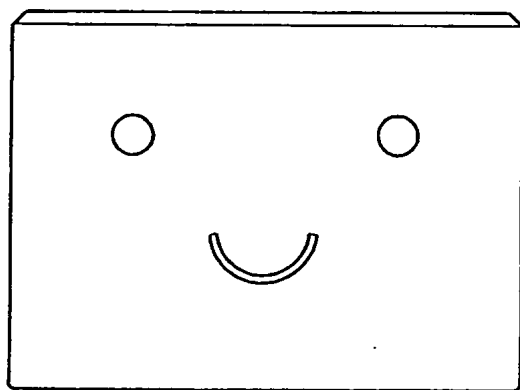

前 視 圖

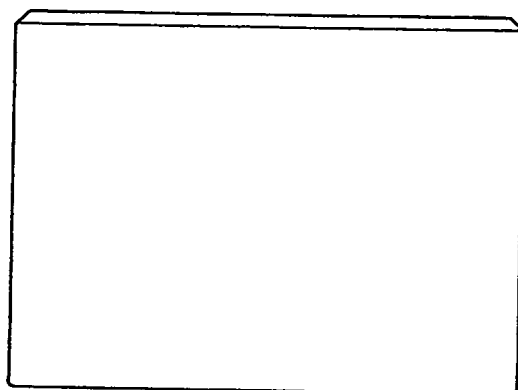

後 視 圖

(3)

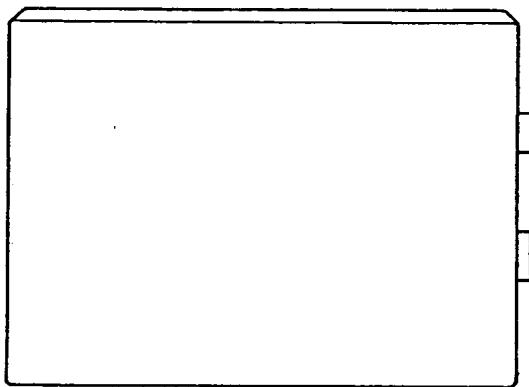

左側視圖

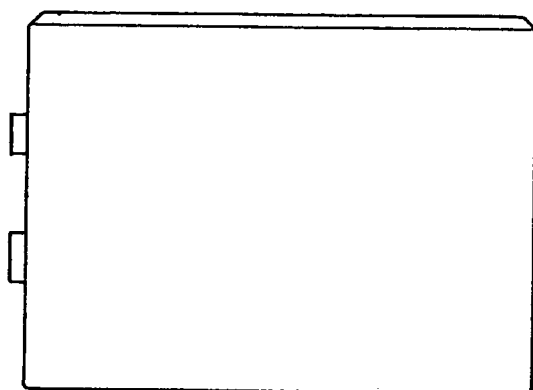

右側視圖

(4)

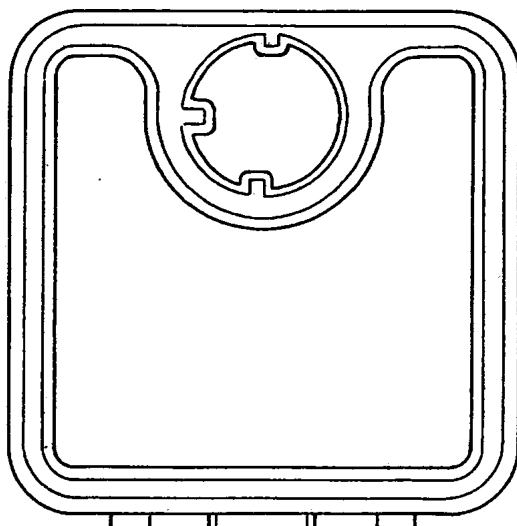

俯 視 圖

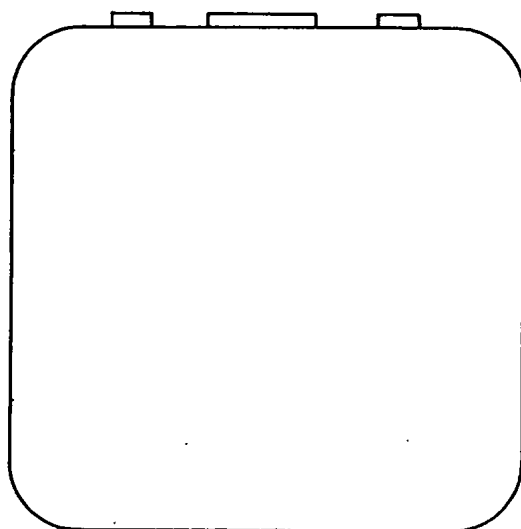

仰 視 圖